

BUKU PETUNJUK PENGOPERASIAN

MULTIMEDIA MOBIL DENGAN SISTEM NAVI

ORCA[®]

CAR AUDIO-VIDEO ENTERTAINMENT

MODEL NO. ADR-9988



IZIN KEMENDAG RI NO.:
IMKG.464.03.2021



Catatan: Unit ini menggunakan platform Android. Selain Aplikasi standar yang kami sediakan untuk unit ini, Anda juga dapat mengunduh ribuan Aplikasi dan menginstalnya di platform kami. Harap perhatikan TIDAK semua Aplikasi kompatibel dengan platform ini. Jika Anda memiliki masalah kompatibilitas dengan Aplikasi pihak ke-3, silakan hubungi penyedia Aplikasi Anda. Untuk instruksi pengoperasian tertentu Aplikasi pihak ke-3, silakan juga menghubungi penyedia aplikasi Anda. Kami tidak bertanggung jawab atas masalah apa pun menyangkut Aplikasi pihak ke-3 Anda.

Terima kasih telah memilih Android Smart Multimedia kami.

Untuk menikmati fitur-fitur perangkat ini, dengan operasi yang benar dan aman, pastikan untuk membaca buku petunjuk ini sebelumnya menggunakan. Sangat penting untuk memahami dan mengikuti semua peringatan dan tindakan pencegahan sistem secara menyeluruh. Simpan buku petunjuk di tempat yang aman untuk referensi di masa mendatang bila perlu. Hubungi dealer Anda atau pusat servis resmi terdekat untuk layanan, perbaikan atau bantuan dukungan teknis.

Daftar Isi	
Sistem Instalasi	2
Panduan Instalasi	2
Panel Depan dan Tombol	2
Menyalakan Power	2
Panduan Pengguna	3
Navigasi	3
Musik Lokal	3
Musik Online	4
Pemutar Video	4
Kalender	4
Radio	4
Bluetooth	5
Equalizer	6
Link Aplikasi Telepon	6
Aplikasi Pihak Ketiga	6
Arahan Roda Setir	6
Pengaturan Kecerahan	6
Pengaturan Volume	6
Pemantauan GPS	6
Pengaturan Suara	7
Pembersihan Memory	7
Wallpaper Desktop	7
WLAN (Pengaturan Wi-Fi)	7
Reset	7
Pengaturan Waktu	7
Pemecahan Masalah	8
Pengaturan Kabel	9

Catatan: Kami terus berupaya meningkatkan pengalaman pelanggan dan fitur untuk anda, spesifikasi terus berubah menjadi lebih baik, dengan peningkatan pengalaman pengguna, pembaruan perangkat lunak, perbaikan bug, dll. Deskripsi dan fitur sistem digambarkan seperti yang dinyatakan oleh buku petunjuk pengguna ini berfungsi untuk menjelaskan fitur Headunit Receiver kami pada periode produksi saat ini. Kami berhak untuk mengubah syarat dan ketentuan spesifikasi, fitur, dan deskripsi sistem kapan saja, seperti kami terus meningkatkan dan memberi pelanggan kami peningkatan dalam keselamatan, kinerja, dan operasi sistem secara umum.

Instalasi Sistem

Sebelum memulai: Untuk mencegah korsleting, pastikan untuk memutuskan terminal aki mobil sebelum memulai.

Petunjuk pemasangan

Peringatan:

- 1) Konsultasikan dengan dealer kendaraan Anda sebelum melakukan modifikasi pada bodi mobil Anda (misalnya Lubang Pengeboran)
- 2) Gunakan sekrup yang disertakan dalam instalasi. Perangkat keras yang tidak sesuai dapat menyebabkan kerusakan.

Jangan memasang perangkat di area berikut seperti:

- Perangkat dapat menghalangi roda kemudi dan operasi tuas perpindahan gigi.
- Perangkat dapat menghambat pengoperasian perangkat keselamatan seperti airbag.
- Perangkat dapat menghalangi pandangan ketika mengemudi.

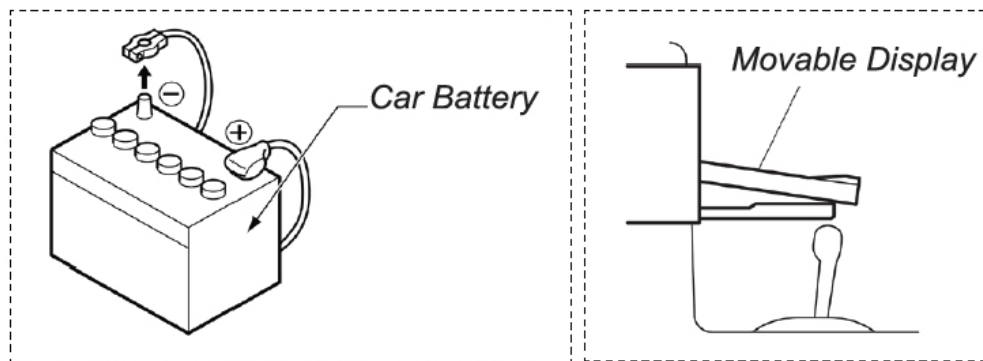

Panel Depan dan Tombol

Tombol dan Layout Fitur	
RST	Gunakan pin untuk memasukkan ke port reset untuk memicu unit reset. (Tahan selama 20 detik untuk mengatur ulang)
⏻	Tekan untuk menyalakan power
🏠	Halaman awal
↶	Kembali
🔊+	Menambah Volume
🔊-	Mengurangi Volume

Menyalakan Power

- 1) Nyalakan kunci mobil ke posisi "ACC" atau "ON"
 - 2) Tekan dan tahan tombol power selama 3 detik
- Ketika kunci mobil diputar ke posisi off, unit akan ikut mati
Bilah Status (Di bagian atas layar radio dan layar aplikasi) Anda dapat menggeser ke bawah untuk menu yang lebih banyak.

Layar Aplikasi - Layout Layer Interface

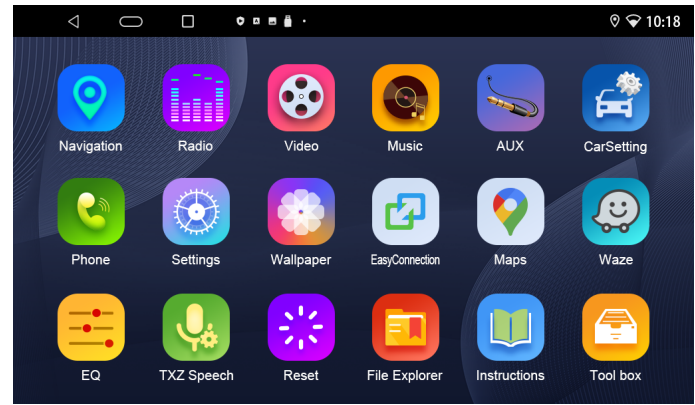

Geser keatas / kebawah untuk akses lebih banyak aplikasi

	Navigasi
	BT
	Pengaturan
	Video
	BT Musik
	Daftar Semua Aplikasi

Navigasi	Masukan software navigasi (jika anda memiliki beberapa peta di alat ini, anda bisa atur peta standar. Pengaturan -> Pengaturan Mobil -> Pengaturan Navigasi
Radio	AM/FM Tuner
Bluetooth	Bluetooth
JamKal	Shortcut untuk pengaturan jam
kulator	Membuka aplikasi Kalkulator
Kosongkan cache	Membersihkan cache

Navigasi

Klik antarmuka utama "navigasi" untuk masuk ke antarmuka navigasi

Jika kartu memory tidak memiliki data peta, perangkat akan meminta download dan masukkan interface pengaturan peta setelah konfirmasi.

• Mengklik deskripsi ikon

1. Pengunduhan peta: Klik sudut kiri atas, " " lalu ikuti data offline, lalu klik pada peta offline, pilih data lokasi peta yang perlu Anda unduh.
2. Manajemen Download: Proses download dapat memulai atau menunda, juga dapat meng-klik lokasi peta yang dipilih atau untuk membatalkan atau menunda unduhan.
3. Download Manager: untuk mendownload, Anda dapat memperbarui semua, Anda dapat mengklik kota untuk memilih menghapus data atau memperbarui. Pojok kiri atas, " " Kembali ke antarmuka tingkat sebelumnya.

Musik Lokal

Klik antarmuka utama "musik" untuk masuk ke antarmuka musik lokal.







Operasi ini berlaku ketika unit memiliki kartu SD atau antarmuka USB dan file media yang sesuai.

Musik Online

Klik pada layar utama "musik online" untuk masuk ke interface musik online.

Perlu terhubung ke internet.

Deskripsi fungsi tombol pemutar musik

-  --- Folder
-  --- Masuk ke dalam pengaturan suara
-  --- Tombol Mode Pemutaran Ulang (Loop playback mode switch)
-   --- Lagu Berikutnya
-  --- Berhenti (Mainkan) / Pause (Play)

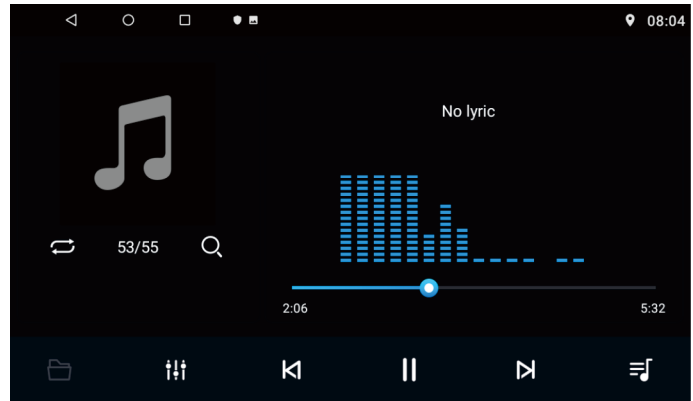





Pemutar Video

Klik "Pemutar Video" untuk masuk ke antarmuka pemutar video (mendukung video HD 1080P).

Operasi ini berlaku ketika unit memiliki kartu SD atau antarmuka USB dan file media yang sesuai.

Klik "ikon All untuk beralih antara All / SD / U Disk / File Browser. Ketika file video dibaca sistem secara otomatis memutar file yang belum diputar terakhir kali pemutar video dibuka lagi

• Mengklik deskripsi ikon

-  ---Menu
-  ---Track Terakhir
-  ---Mainkan / Hentikan
-  ---Lagu Selanjutnya
-  ---Mode Layar Penuh / Full Screen

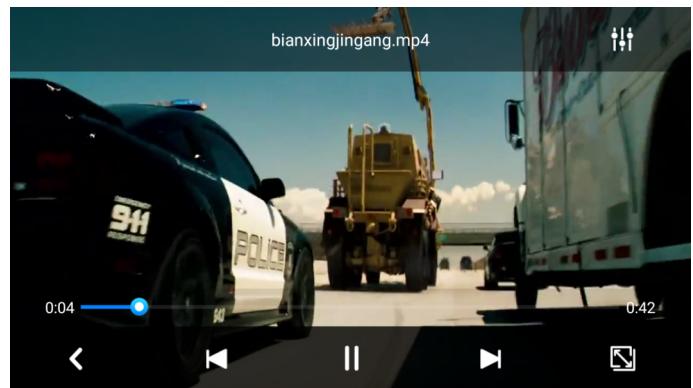

Kalender

Menampilkan hari, bulan, dan tahun.







Gunakan panah maju dan mundur tampilan bulan lalu atau mendatang.

Tanggal yang dipilih disorot dengan warna biru

Radio

Klik antarmuka utama "radio" untuk masuk ke radio lokal

• Mengklik antarmuka deskripsi ikon (masing-masing band FM / AM dapat menyimpan 40 platform efektif)

-  ---Klik untuk mencari saluran radio ke belakang kemudian hentikan setelah menemukan Saluran radio yang jelas dan sesuai.
- BAND** ---BAND untuk beralih diantara mode FM 1/FM2
-  --- Mencari saluran/stasiun radio
-  ---Klik untuk mencari saluran radio ke depan kemudian hentikan setelah menemukan saluran radio yang jelas dan sesuai.
-  ---Tuning Radio Maju Ke Depan
-  --- Tuning Radio Mundur Ke Belakang
- DX** --- Lokasi dan DX
-  --- Pengaturan Audio

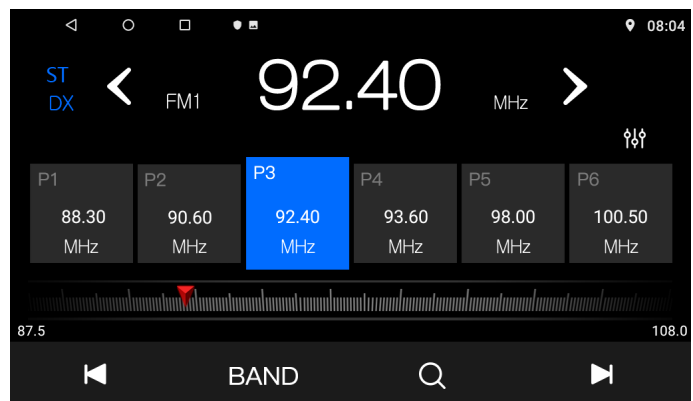

Bluetooth

Klik antarmuka utama "Bluetooth" untuk masuk ke antarmuka koneksi Bluetooth. Ketika Bluetooth tidak terhubung: Masuk ke antarmuka Bluetooth, tidak ada koneksi Bluetooth perangkat ditampilkan. Klik antarmuka Bluetooth, seperti tombol panggil, Anda akan diminta "Silakan hubungkan HFP."

1. Koneksi Bluetooth nirkabel

Kamu bisa membuat koneksi nirkabel antara ponsel dan headunit untuk pertukaran data

CATATAN:

Ada larangan atau batasan untuk pemakaian perangkat Bluetooth, harap patuhi hukum setempat., Untuk memastikan keamanan bluetooth pada tingkat terbaik, Anda seharusnya aman dan tempat non-publik saat menghubungkan perangkat bluetooth.

2. Memulai aplikasi Bluetooth

Untuk setting default, bluetooth akan dihidupkan otomatis saat daya listrik tersambung.

3. Bluetooth disambungkan

The whole information of the Bluetooth interface, the mobile search auto-complete matching (default passkey adalah :0000)

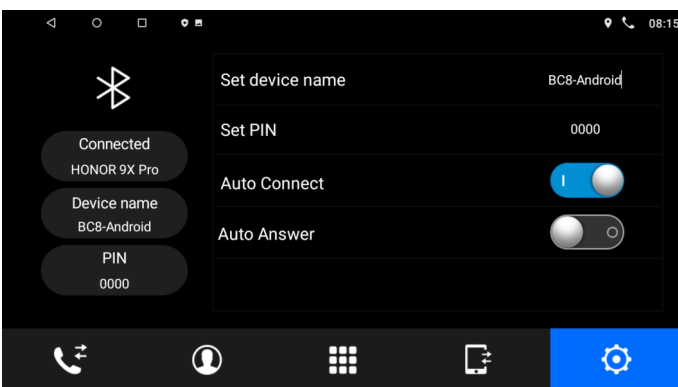
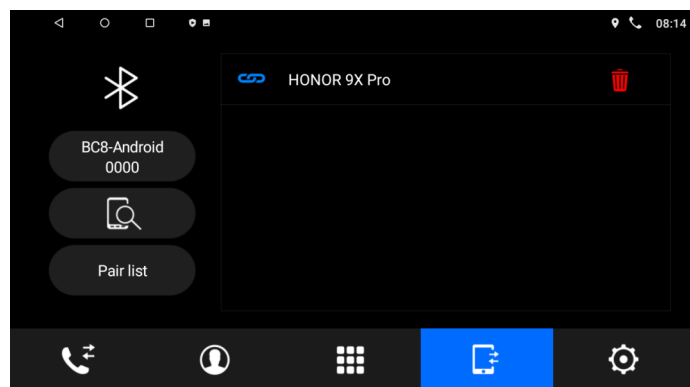
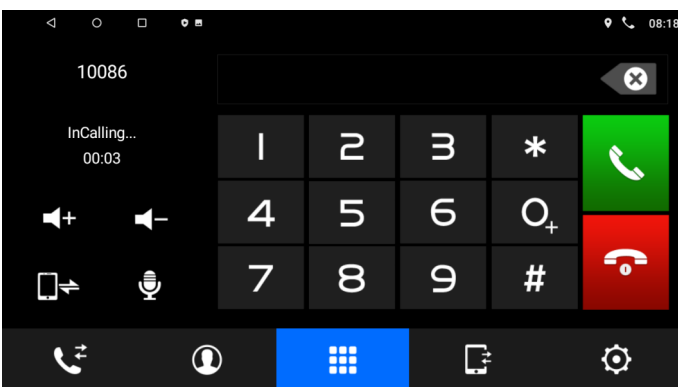
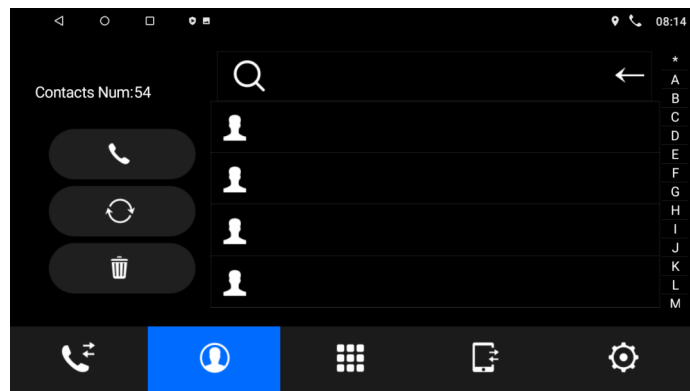
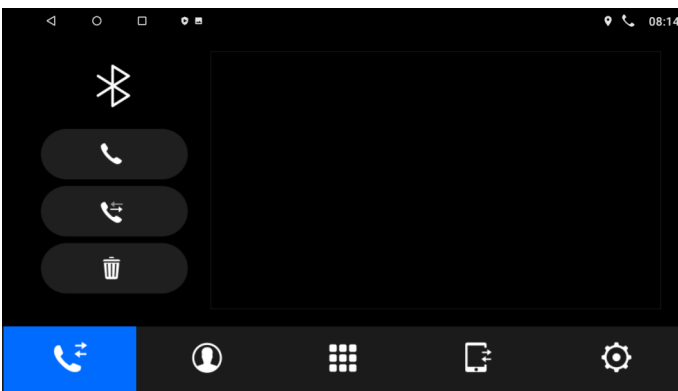

EQ - Equalizer

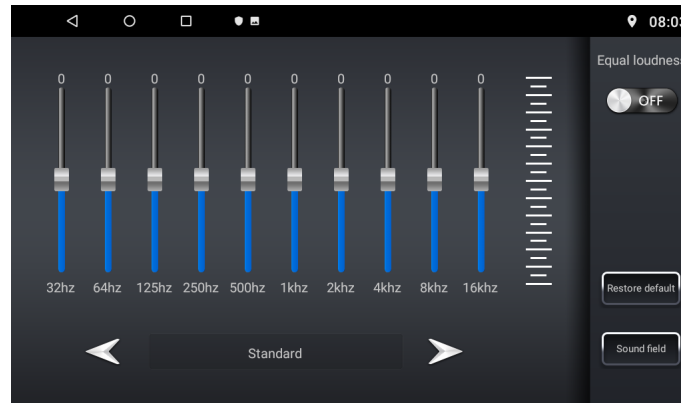

Link Telepon APP

Untuk instruksi operasi terperinci untuk Tautan Telepon, silakan ikuti instruksi pada unit aktual.

Aplikasi Pihak Ketiga

Untuk instruksi operasi terperinci untuk Aplikasi pihak ke-3 tertentu, seperti Google map, Youtube dll., Silakan hubungi penyedia Aplikasi pihak ke-3 Anda untuk layanan lebih lanjut. Terima kasih.

Pembelajaran setir

Langkah-langkah pembelajaran setir adalah sebagai berikut:

1. Tekan tombol apa saja pada roda kemudi, antarmuka akan ditampilkan, silakan tekan lama tombol arah, tanpa menekan tombol setir untuk jangka waktu tertentu akan menyebabkan kegagalan belajar.
2. Klik pada layar untuk mempelajari fungsi docking
3. Tekan tombol fungsi yang sesuai pada setir. Ikuti langkah 1/3 berturut-turut sampai semua tombol kontrol di setir selesai

Catatan: Klik "  " akan menyayangi semua kunci untuk dipelajari. Jika Anda melakukan operasi "Pengaturan Sistem" di "Pengaturan Mode Pabrik", pelajari kembali setir sebelum menggunakannya lagi

Realisasi fitur ini:

1. Untuk kontrol non-bus dari roda kemudi mobil asli.
2. Kunci setir mobil asli harus berupa kontrol input tegangan.

Pengaturan Kecerahan

Klik ikon "+" "-" untuk menyesuaikan nilainya.

Pengaturan Volume

Geser tombol secara langsung untuk menyesuaikan volume media dan volume panggilan.

Pemantauan GPS

Lihat informasi GPS terkait, klik "  " untuk memulai kembali GPS

Pengaturan Suara

1. Klik slider untuk menyesuaikan Subwoofer, bass, midrange, treble.
2. Pengaturan dapat dilakukan di Rock / Custom / Klasik / Jazz / Pop dengan mengklik ikon yang sesuai.
3. Klik sudut kanan atas speaker untuk " ◀▶▲▼ " dan empat ikon atau kontrol titik tengah untuk menyesuaikan pengaturan posisi speaker.
4. Klik ikon "default" akan mengembalikan parameter pengaturan suara ke status default sistem.

Membersihkan Memory

Membersihkan memori mempercepat sistem.

Desktop Wallpaper

Menurut preferensi pribadi Anda, Anda dapat beralih dari "wallpaper" ke "wallpaper dinamis" itu "galeri" mengatur wallpaper seperti yang diminta.

WLAN (Pengaturan Wi-Fi)

Klik "  " untuk beralih dari off ke aktif

Setelah mencari Wi-Fi nirkabel terdekat, pilih hotspot Wi-Fi yang ingin Anda sambungkan dari daftar. Masukkan kata sandi koneksi nirkabel Anda di kotak kata sandi pop-up, lalu klik "Hubungkan".

Masukkan kata sandi yang benar, itu akan berhasil terhubung setelah beberapa saat dan menampilkan "terhubung."

Reset

Atur Ulang Jaringan: Ini akan mengatur ulang semua pengaturan jaringan, termasuk (WLAN, Jaringan Data Seluler, Bluetooth)

Pulihkan pengaturan pabrik: Ini akan mengembalikan sistem ke pengaturan pabrik dan menghapus semua data di memori perangkat.

Pengaturan Waktu

Menentukan tanggal dan waktu secara otomatis dapat dihidupkan, secara opsional menggunakan jaringan atau disediakan dengan GPS. Jika Anda perlu menyesuaikan waktu secara manual, itu harus dimatikan, klik langsung untuk memobilisasi waktu atau tanggal.

Menentukan zona waktu secara otomatis juga dapat dibuka. Itu dapat disesuaikan secara manual setelah beralih mati. Itu juga dapat membuka atau menutup sistem 24 jam.

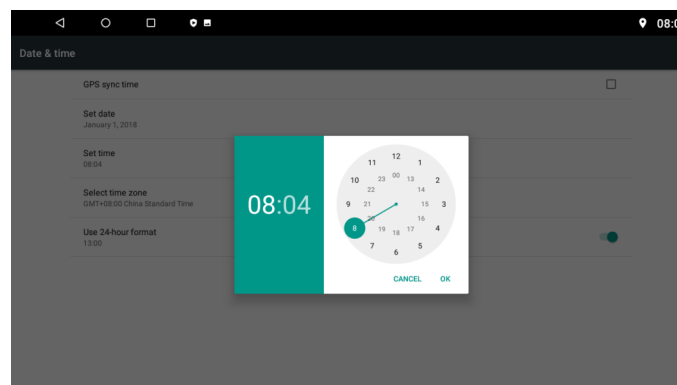

Pemecahan Masalah

T: Unit tidak menyala

J: Gunakan multi-meter untuk memeriksa kabel 12v + menjadi merah dan kuning. Periksa Ground yang tepat pada kabel Hitam.

T: Video saya tidak diputar

J: Pasang kawat "PARK" ke tempat parkir. Ketika kabel ini di-ground-kan, video akan diputar (Memicu grounding rem parkir)

T: Kamera mundur tidak muncul di layar

J: Pasang kabel "BACK UP CAMERA" untuk membalikkan cahaya ekor 12v + (Pastikan kamera dan mengirim sinyal video)

T: Dapatkah saya mengatur kontrol kemudi?

J: Kabel Kunci 1 dan Kunci 2 harus ditransfer ke kolom roda kemudi kendaraan Anda

T: Waktu yang saya atur tidak disimpan setelah perangkat dinyalakan ulang

J: Apakah pengaturan lain disimpan? Jika tidak: Periksa apakah kabel memori kuning terpasang ke konstanta 12v +

J: matikan pembaruan otomatis GPS

-Pergi ke pengaturan radio> Setel Waktu> matikan pembaruan otomatis

T : Bagaimana cara mengatur waktu ?

J : Pengaturan sistem, atur waktu

T: GPS saya tidak mendapat penerimaan.

J: Periksa antena terhubung dengan benar

A: Mount Antenna langsung ke kendaraan Anda (antena GPS akan dipasang secara magnet, itu akan meningkatkan penerimaan GPS ketika terpasang)

J: Periksa penempatan antena alternatif untuk menguji gangguan

T: Bagaimana cara meningkatkan volume instruksi GPS (Saya tidak bisa mendengarnya melalui musik)

J: Ubah pengaturan suara GPS

Pergi ke Navi> Pengaturan> Suara> Atur level suara GPS ke maks> Atur volume radio ke min (Sesuaikan sesuai)

T: Di mana saya dapat mengunduh pembaruan firmware?

J: Perangkat keras unit ini tidak memungkinkannya diperbarui dengan OS atau firmware baru.

T: Mikrofon Bluetooth saya tidak berfungsi seperti yang diharapkan

J: -Periksa bahwa tidak ada yang menutupi port mikrofon.

-Periksa untuk melihat apakah jarak yang lebih dekat ke mic mempengaruhi pengambilannya

-Periksa koneksi teleponnya bagus

-Pastikan penerima panggilan memiliki volume speaker yang diatur ke tingkat yang sesuai

-Periksa bahwa mic tidak mengambil terlalu banyak kebisingan latar belakang

Catatan: Mikrofon internal tidak dapat diubah, diganti atau ditingkatkan.

T: Saya mengalami kesulitan mengatur Bluetooth

J: Pastikan perangkat Anda kompatibel dengan Bluetooth 4.0+

- Periksa apakah Anda dapat memasangkan dengan perangkat alternatif melalui Bluetooth

- Kosongkan riwayat perangkat Anda di menu pengaturan Bluetooth Anda dan coba sandingkan / sambungkan kembali

T: Bagaimana cara memutar file video? Unit saya tidak dapat membaca file video digital saya.

J: Pastikan kartu SD kompatibel

J: Periksa format file file Anda (Anda mungkin perlu mengkonversi file video Anda ke format file alternatif)

Anda telah memasuki 'Menu Kalibrasi Layar Sentuh'. Untuk kinerja layar sentuh yang optimal, fitur ini memungkinkan Anda untuk menikmati fungsionalitas terbaik layar sentuh perangkat Anda. Untuk menyelesaikan kalibrasi layar sentuh, tanda "X" akan muncul di lingkaran layar dalam urutan bernomor, terus tekan bagian tengah "X" saat melewati setiap lingkaran bernomor.

(Di lingkaran nomor satu, Anda akan melihat "X", sentuh bagian tengah "X", lalu "X" akan pindah ke lingkaran nomor dua. Terus menyentuh pusat "X" karena akan bergerak ke lingkaran lain dalam urutan bernomor. Jika kalibrasi merasakan adanya kesalahan, proses dapat memulai kembali; Ulangi jika perlu.)

Susunan Kabel - Panel Belakang :

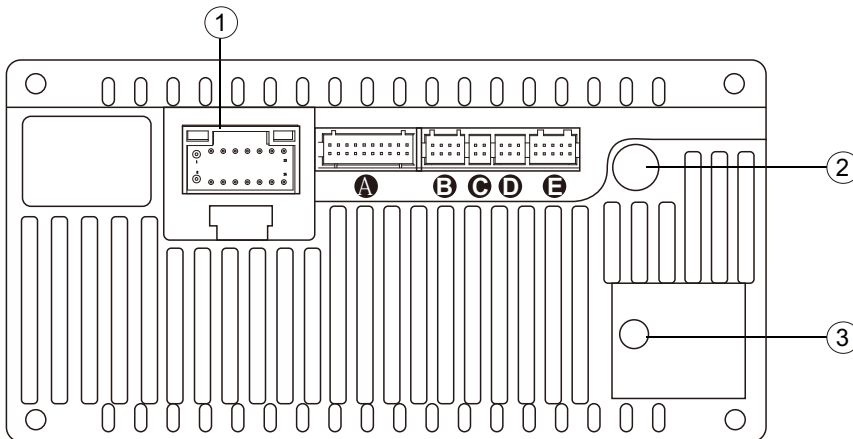

- ① Untuk Kabel Power
- ② Untuk Antena Radio
- ③ Untuk Antena GPS

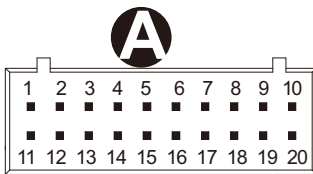

1. AMP_+12V
2. R_AXU_R
3. R_AXU_L
4. NC
5. NC
6. NC
7. NC
8. NC
9. DVR_CVBS
10. MIC-
11. GND
12. RCA_FL
13. RCA_FR
14. GND
15. GND
16. GND
17. CVBS_OUT1
18. SUB_OUT
19. AUXINCVBS
20. MIC+



1. GND
2. RCA_RL
3. FRONT_IR
4. CAN_TXD
5. NC
6. RCA_RR
7. NC
8. CAN_RXD



1. USB_5V
2. GND
3. USB0+ DP0
4. USB0- DM0

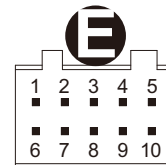

1. TXD_TPMS
2. RXD_TPMS
3. IR
4. CAM_12V
5. PBK
6. WIFI_ANT
7. GND
8. CAM_CVBS
9. GND
10. BT_ANT



1. USB_5V
2. GND
3. USB2- DM2
4. USB1+ DP1
5. USB1- DM1
6. USB2+ DP2

Susunan Kabel - Warna Kabel

① Untuk Kabel Power

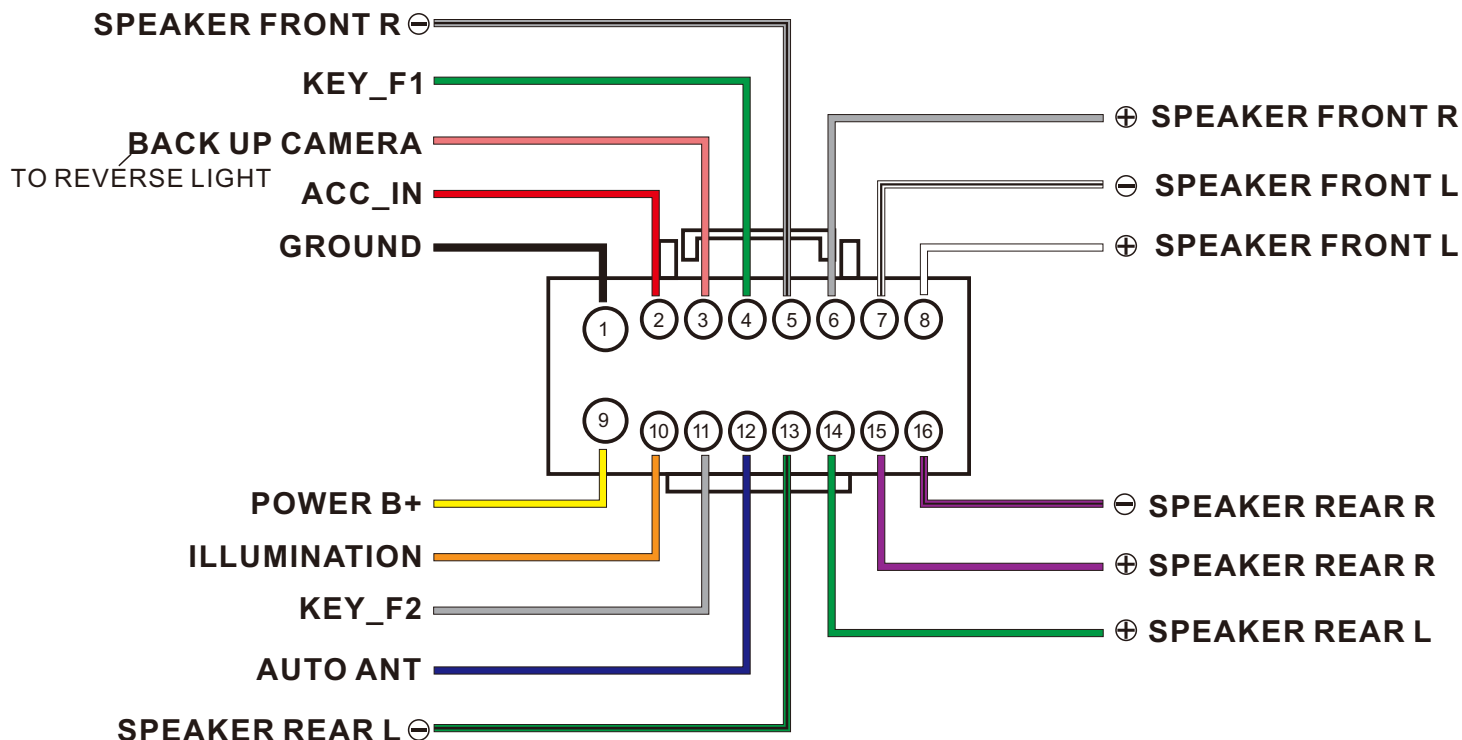

Susunan Kabel			
1	Hitam	Ground	Terhubung ke bagian (-) aki mobil
2	Merah	Acc	Aksesori pengapian 12V+
3	Merah Muda	Kamera cadangan	12 Volt + pemicu dari cahaya mundur
4	Hijau	SW-KEY-F1	Kontrol roda kemudi Kunci 1 kawat antarmuka
5/6	Abu-Abu	Speaker Depan R	Speaker Depan Kanan Abu (+) Abu Hitam (-)
7/8	Putih	Speaker Depan L	Speaker Depan Kiri Putih (+) Putih/Hitam (-)
9	Kuning	Fuse / Power B+	Terhubung ke bagian (+) aki mobil
10	Orange	Penerangan	Menyala 12 volt + memicu iluminasi dashboard
11	Abu-Abu	SW-KEY-F2	Kontrol roda kemudi Kunci 2 antarmuka kawat
12	Blue	Antena Otomatis	12 volt + memicu output
13/14	Hijau	Speaker Belakang L	Speaker belakang kiri Hijau (+) Hijau Hitam (-)
15/16	Ungu	Speaker Belakang R	Speaker belakang kanan Ungu (+) Ungu Hitam (-)

**Kabel merah muda menyampaikan ke monitor untuk mengaktifkan dan menampilkan tangkapan kamera belakang di layar monitor (tambahan).*

Diimpor oleh :
PT. Elegance Automobile
Komp. Ruko Duta Garden Square Blok C - 50
Kota Tangerang - Indonesia 15124

Part No.: EA168-9987

1. "FACTORY SETTING PASSWORD: 20106699 "
2. "DISARANKAN TIDAK MELAKUKAN FACTORY RESET (KECUALI DIPERLUKAN), KARENAAKAN MENGAKIBATKAN DATA DAN APLIKASI TERTENTU HILANG. "